

ISTRUZIONI PER L'USO

Pagina

2

INSTRUCTIONS FOR USE

Page

7

MODEL:

HC25series

HC30series

HC40series

VITRIFRIGO

AVVERTENZE

- Leggere attentamente questo manuale prima di utilizzare il frigorifero.
- Qualora questo apparecchio dovesse sostituirne uno di vecchio tipo si raccomanda di rendere inservibile l'eventuale serratura prima di rottamarlo.
- Verificare che l'imballo sia integro, in caso contrario segnalarlo al trasportatore.
- Procedere allo sballoggio ed alla installazione del prodotto operando con massima cautela; si consiglia, per evitare ferite accidentali, l'uso di guanti protettivi.
- Dopo aver sballato l'apparecchio assicurarsi che non sia danneggiato. Eventuali danni devono essere segnalati al rivenditore entro e non oltre le 24 ore dalla data di acquisto.
- Il prodotto deve essere usato esclusivamente per mantenere fresche le bevande.
- L'apparecchio deve essere posizionato lontano da fonti di calore assicurando al medesimo sufficiente aerazione (vedi indicazioni successive).
- Prima di collegare il prodotto verificare che la tensione di rete corrisponda a quanto riportato sulla targhetta di identificazione dell'apparecchio.
- Assicurarsi che il sistema di messa a terra dell'impianto elettrico sia perfettamente efficiente e che l'impianto sia conforme alle normative locali vigenti.
- Ad installazione eseguita verificare che l'apparecchio non appoggi sul cavo di alimentazione.
- Non scollegare mai il frigorifero ad assorbimento tirando il cavo di alimentazione. Impugnare sempre la spina e scollegarla dalla presa alla parete.
- Riparare o sostituire tutti i cavi elettrici logori o danneggiati. Non utilizzare cavi che presentano crepe o abrasioni sulla lunghezza dello stesso, sulla presa o sul connettore.
- Scollegare il frigorifero ad assorbimento prima della pulizia o prima di effettuare delle riparazioni.
- Se per qualsiasi motivo il prodotto richiede assistenza, rivolgersi a personale qualificato per lo svolgimento della stessa.
- Non far funzionare il frigorifero ad assorbimento in presenza di fumi esplosivi.
- Non utilizzare adattatori o prolunghe.
- Non utilizzare il frigorifero nelle immediate vicinanze di una vasca da bagno, di una doccia o di una piscina.
- Non conservare cibo all'interno del frigorifero ad assorbimento poiché la temperatura interna potrebbe risultare non abbastanza fredda per prevenirne il deterioramento.
- Per eventuali problemi di funzionamento rivolgersi presso il nostro centro assistenza più vicino; in ogni caso avvalersi di personale qualificato. Prima di iniziare qualunque attività di verifica o riparazione del frigorifero assicurarsi di aver tolto la tensione di rete disinserendo la spina. L'etichetta "pericolo di folgorazione", presente su carter e coperchi, avverte che la loro rimozione espone al pericolo di venire a contatto con parti in tensione.
- Alcuni punti presenti sul retro del frigorifero risultano caldi e con spigoli potenzialmente taglienti. Prima di eseguire qualsiasi operazione di manutenzione o pulizia, disinserire la spina dalla presa di corrente, attendere almeno 60 minuti ed utilizzare dispositivi di protezione (DPI) a norma.
- La manopola all'interno del frigorifero non realizza la disconnessione dalla rete elettrica. In situazioni di pericolo, per togliere la tensione di rete, è assolutamente necessario disinserire la spina.
- Non gettate l'imballo del vostro apparecchio ma selezionate i materiali secondo le prescrizioni locali relative allo smaltimento dei rifiuti.
- Il presente prodotto non deve essere gettato nei rifiuti urbani ma deve essere smaltito come raccolta separata. Contattare i centri di raccolta Rifiuti Apparecchiature Elettriche ed Elettroniche (RAEE) presenti sul vostro territorio oppure renderlo al venditore all'atto dell'acquisto di un'apparecchiatura nuova equivalente.
- Il prodotto, se non smaltito correttamente, può avere potenziali effetti dannosi sull'ambiente e sulla salute umana dovuti a determinate sostanze presenti al suo interno.
- Il simbolo riportato a fianco indica che il prodotto non può essere smaltito come rifiuto urbano.
- Lo smaltimento abusivo o non corretto del prodotto comporta sanzioni giuridiche di tipo amministrativo e/o penale severe come previsto dalle leggi vigenti.
- È fatto assoluto divieto di utilizzare il frigorifero per usi diversi da quelli previsti.
- Curare sempre la perfetta pulizia e tenere sempre in efficienza i dispositivi di sicurezza.
- Mantenere libere da ostruzioni le aperture di ventilazione nell'involucro dell'apparecchio e/o struttura da incasso.
- Non rimuovere mai le protezioni (carter) del frigorifero.
- Eseguire sempre le verifiche, i controlli e le manutenzioni programmate descritte in questo manuale.
- L'apparecchio non deve essere esposto alla pioggia.
- Posizionare gli alimenti all'interno del frigorifero utilizzando il loro imballo primario o mediante l'utilizzo di un contenitore specifico per l'alimento.
- Posizionare e fissare l'apparecchio seguendo le istruzioni di installazione.

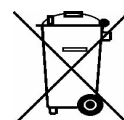

Informazioni generali

Scopo del manuale

Questo manuale, relativo ai Frigoriferi della serie HC , intende fornire una guida per il corretto e sicuro impiego degli stessi e per la loro razionale manutenzione.

Al fine di imparare in breve come far funzionare ed utilizzare il frigorifero in vostro possesso è necessario leggere attentamente questo manuale di uso e manutenzione sin dal primo utilizzo.

Il buon funzionamento del frigorifero dipende anche da una manutenzione efficiente ed efficace. La conoscenza dei lavori di manutenzione è, perciò, necessaria. Le indicazioni per l'uso indicano tutte le operazioni di avvio, di arresto e di funzionamento.

Il frigorifero è stato costruito conformemente a tutti i requisiti di sicurezza previsti dalle direttive in materia, pur tuttavia, la sicurezza massima dell'utente dipende da una attenta lettura di questo manuale e da una pulizia e manutenzione costante ed attenta.

Alcune informazioni o figure di questo manuale potrebbero mostrare dettagli e particolari che possono differenziarsi leggermente da quelle del frigorifero in vostro possesso, senza però che le informazioni essenziali vengano modificate.

In base al costante miglioramento, il frigorifero potrà mostrare variazioni che non sono contenute in questo manuale. Eventuali modifiche appariranno, secondo le necessità nelle successive versioni del manuale.

Identificazione del costruttore o del responsabile per la CEE

Il frigorifero prodotto in Cina è immesso sul mercato da :

Vitrifrigo S.r.l.

Via Della Produzione, 9 - Fraz.Montecchio

61022 Vallefoglia (PU)

Tel. +39 0721 491080

Fax. +39 0721 497739

www.vitrifrigo.com

info@vitrifrigo.com

INFORMAZIONI DI RIFERIMENTO

Completate le seguenti informazioni e utilizzatele come riferimento futuro. Le utilizzerete per ottenere il servizio di garanzia.

Nome del modello*: _____

Numero di serie *: _____

Data dell'acquisto: _____

Luogo dell'acquisto: _____

***Queste informazioni sono riportate sul retro del frigorifero. Conservate questo Manuale assieme allo scontrino come testimonianza del vostro acquisto.**

INSTALLAZIONE

E' consigliabile pulire l'interno del frigorifero ad assorbimento utilizzando acqua tiepida e un detergente delicato, e poi asciugarlo completamente prima dell'uso.

La temperatura dell'apparecchio dipenderà da diversi fattori:

La temperatura nella stanza

La frequenza e la durata con cui viene aperta la porta del frigorifero.

Il numero di prodotti presenti nel frigorifero

Potrà essere quindi necessario aggiustare il termostato di tanto in tanto.

Il sistema di refrigerazione del frigorifero è progettato per funzionare con il piano posizionato su una superficie orizzontale. Non inclinare il frigorifero di lato.

Se il frigorifero dovesse essere inclinato per essere spostato o maneggiato, lasciatelo in posizione verticale dai 20 ai 30 minuti prima di collegarlo alla corrente elettrica ed iniziare il raffreddamento dello scomparto.

• Dovranno essere forniti la messa terra e una presa conformi alle normative locali vigenti. Le dimensioni del cavo dovranno essere conformi ai requisiti del frigorifero. L'apparecchio dovrà essere connesso ad una rete elettrica corrispondente a quanto riportato sulla targhetta, attraverso un interruttore onnipolare omologato.

1. Per una corretta circolazione dell'aria è necessario lasciare uno spazio vuoto di 2 cm tra il frigorifero e la parete.
2. Posizionate il frigorifero lontano da fonti di luce diretta. In questo modo sfrutterete al massimo le potenzialità del frigorifero e risparmierete energia.
3. La griglia superiore non dovrà mai essere coperta da alcun oggetto. Ciò infatti precluderebbe la circolazione dell'aria calda.

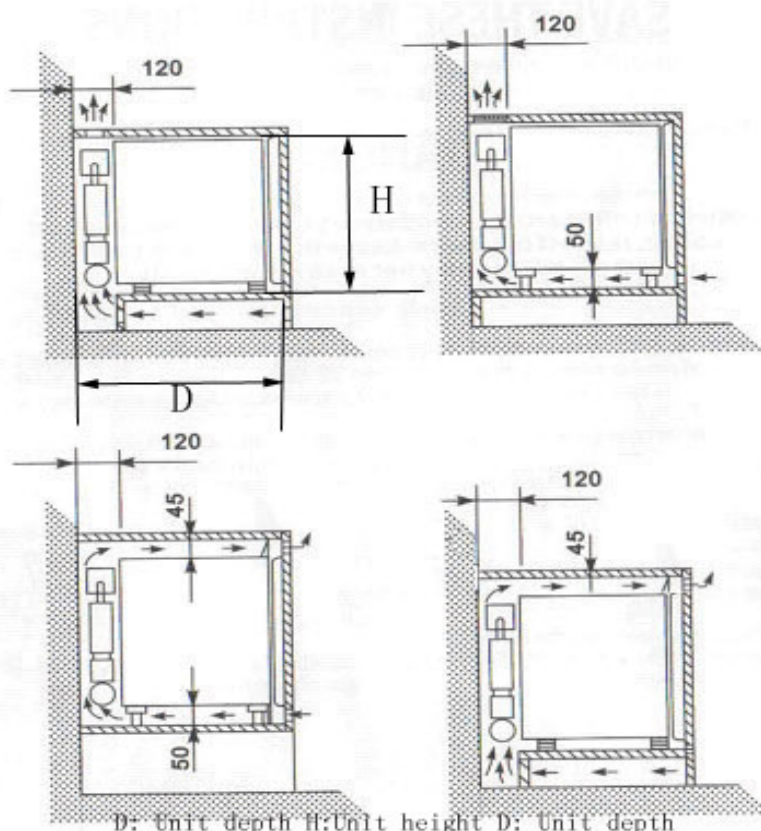

D: Unit depth H: Unit height D: Unit depth

Pls see nameplate for specified number

Disegno installazione

D: profondità del frigorifero

H: altezza del frigorifero

Consultare la targhetta per il numero

PARTI E CARATTERISTICHE DEL PRODOTTO

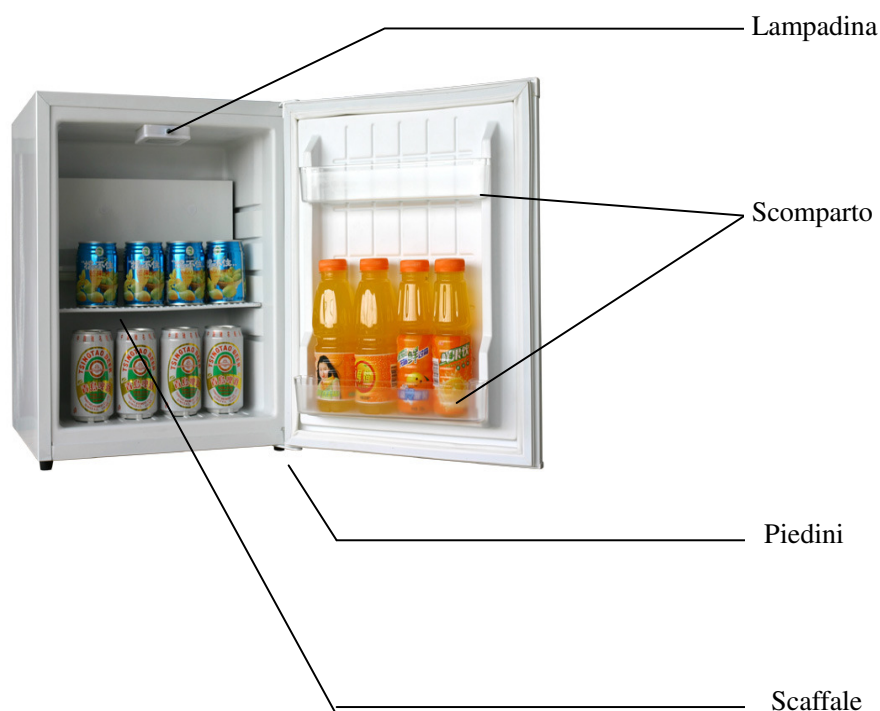

COME FAR FUNZIONARE IL FRIGORIFERO AD ASSORBIMENTO

1. Inserire la spina nella presa.
2. Per aggiustare la temperatura ruotare la manopola del termostato all'interno del frigorifero.

SBRINAMENTO AUTOMATICO

Alcuni modelli sono provvisti di un sistema di sbrinamento automatico. Per la maggior parte dei modelli, provvisti di un sistema di sbrinamento manuale, è sufficiente ruotare la manopola del termostato alla posizione zero fino a che il ghiaccio accumulato non si scioglierà, dopodiché riportare la manopola del termostato sulla posizione normale.

Controllo della temperatura



La temperatura interna va da 0 a 6. Per ottenere la temperatura desiderata è sufficiente ruotare la manopola del termostato. Ruotate la manopola del termostato in senso orario e la posizione varierà da 1 a 6, in questo modo otterrete una temperatura più bassa.

PULIZIA E MANUTENZIONE DEL FRIGORIFERO AD ASSORBIMENTO

Attenzione: scollegare sempre il frigorifero ad assorbimento prima di pulire per evitare scosse elettriche. Ignorare questa precauzione potrebbe causare delle lesioni.

Generale: non utilizzare agenti chimici ad elevata aggressività, abrasivi, ammoniaci, candeggina, detergenti concentrati, solventi o pagliette in metallo. ALCUNI di questi agenti chimici potrebbero fondere, danneggiare e/o scolorire il frigorifero ad assorbimento.

- 1) Rimuovere gli articoli contenuti nel frigorifero
- 2) Pulire la superficie interna ed esterna con un panno bagnato. L'aggiunta di aceto all'acqua permetterà di evitare il formarsi di muffe e funghi.
- 3) Asciugare attentamente tutte le parti dopo aver pulito.

IMPORTANTE:

Quando il frigorifero ad assorbimento non viene utilizzato, l'interno dovrà essere completamente asciutto per evitare l'insorgere di muffa (se è possibile lasciare la porta del frigorifero aperta).

SCHEMA ELETTRICO

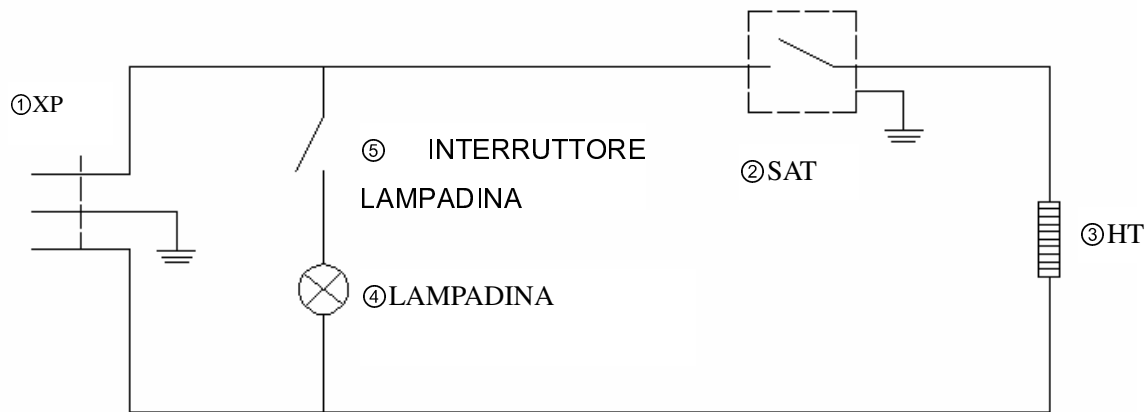

①XP Alimentazione elettrica

③HT Condotta termico

⑤INTERRUTTORE

②SAT Controllo della temperatura

□LAMPADINA

LAMPADINA

WARNINGS

- Read this manual carefully before using the refrigerator.
- If this appliance is replacing an older model, any locking device must be rendered completely non-functional prior to disposal.
- Make sure that the packaging is undamaged; report any damage found to the carrier.
- Unpacking and installation of the appliance must be carried out with the utmost care. To avoid accidental injury use protective gloves.
- After unpacking the appliance ensure that it is not damaged. Notification of any damage must be given to the dealer no later than 24 hours from the purchase date.
- The appliance must be used exclusively to keep drinks cold.
- Install the appliance far from any heat sources and allow for sufficient ventilation (see indications below).
- Before connecting the appliance to the power supply, check that the line voltage corresponds to specifications stated on the appliance rating plate.
- Ensure perfect efficiency of the electrical system earthing plant in the place of installation and that the system complies with current local standards.
- After installation check that the appliance is not standing on the power supply cable.
- Never unplug you absorption refrigerator by pulling on the power cord. Always grasp the plug firmly and pull straight out from the wall outlet.
- Repair or replace immediately, all electric service cords that have become frayed or otherwise damaged. Do not use a cord that shows cracks or abrasion damage along its length, the plug or the connector end.
- Unplug your absorption refrigerator before cleaning or before making any repairs.
- If for any reason this product requires service, we strongly recommend that a certified technician perform the service.
- Do not operate your absorption refrigerator in the presence of explosive fumes.
- Do not use an adapter plug or extension cord.
- Do not use the unit in the immediate surroundings of a bath, shower or swimming pool.
- Do not store food in absorption refrigerator as the interior temperature may not be cool enough to prevent spoilage.
- For any operating problems, contact our nearest service centre. In any event always contact qualified personnel for assistance. Before starting any repairs or inspections on the refrigerator, make sure that it is disconnected from the power supply by unplugging it. The “electrocution hazard” label affixed to covers or casings, warns that removing these safeguards means exposure to risks of coming into contact with energised parts.
- Some points on the back of the refrigerator become hot and have potentially cutting edges. Before performing any cleaning or maintenance operation, unplug the appliance from the mains power and wait for at least 60 minutes. Wear personal protective equipment (PPE) as per standards and regulations.
- The dial inside the refrigerator does not disconnect it from the power supply. In dangerous situations, you must disconnect the appliance by unplugging it.
- Dispose of packaging material in accordance with local by-laws for sorted waste recycling.
- This machine cannot be thrown away with urban waste; it must be disposed of as separate refuse. Contact the special refuse collection centres for electrical and electronic appliances in your area or return it to your dealer when you purchase a newer model.
- If not disposed of correctly, the machine may cause damage to the environment and to people’s health on account of the specific substances it contains.
- The symbol shown here opposite indicates that this machine cannot be disposed of with urban waste.
- Should you fly tip or dispose of the machine incorrectly, you risk fines and/or legal action being taken against you, as specified by the laws in force.
- The use of the refrigerator for anything other than its intended purpose is strictly prohibited.
- Always keep the appliance perfectly clean and maintain the safety devices in good working order.
- Keep the air vents in the appliance casing and/or cabinet for built-in installation free from obstruction.
- Never remove safeguards (casings) from the refrigerator.
- Always perform the checks, inspections, and scheduled maintenance, as specified in this manual.
- The appliance must never be exposed to rain.
- Place foods inside the refrigerator in their original packaging or inside specific containers for use with foods.
- Position and fix the appliance following the installation instructions.



General information

Purpose of the manual

This manual for refrigerators from the HC range serves as a guide for their correct and safe use as well as for rational maintenance procedures.

To learn all about how to operate and use your refrigerator within a short space of time, you must read this use and maintenance manual carefully as from the first time of use.

The correct operation of your refrigerator also depends on efficient and effective maintenance. However, it is necessary to know how to perform maintenance operations. The instructions for use indicate all of the operations required to start, stop and operate your refrigerator.

Your refrigerator has been made in compliance with all of the safety requirements foreseen by the relevant directives. However, maximum user safety depends on reading this manual carefully as well as on constant, careful cleaning and maintenance.

Some of the information or figures in this manual may show details or features that differ slightly from those on your refrigerator; this does not alter essential information. Due to our policy of constant product improvement, your refrigerator may have variations not mentioned in this manual. Any variations will be included in subsequent versions as necessary.

Identification of Manufacturer or EEC Officer

Your refrigerator is made in China and placed on the market by:

Vitrifrigo S.r.l.

Via Della Produzione, 9 Fraz. Montecchio
61022 Vallefoglia (PU) - Italy
Tel. +39 0721 491080
Fax. +39 0721 497739
www.vitrifrigo.com
info@vitrifrigo.com

REFERENCE INFORMATION

Please complete the following information for future reference. You will need it to obtain warranty service.

Model Name*: _____

Serial Number *: _____

Date of Purchase: _____

Place of Purchase: _____

*The above information is written on the back of the unit. Retain this Owner's Manual with your sales receipt as a permanent record of your purchase.

INSTALLATION

It is advisable to clean the inside of the absorption refrigerator with lukewarm water using a mild detergent, and then to dry it thoroughly prior to use.

The temperature in the appliance will depend on:

The temperature in the room

The frequency and duration of periods when the door is open.

How many items are in the fridge

It may therefore be necessary to adjust the thermostat from time to time.

The refrigeration system of the cabinet is designed to operate with the cabinet located on a flat surface. Avoid tilting the cabinet side.

If the cabinet must be tilted on an angle for handling or moving purposes, allow it to sit in an upright position 20 to 30 minutes prior to plugging it in and starting the cooling of the storage compartment.

Grounding plug and socket should be provided in accordance with local regulations. The cable-size should meet the refrigerator's requirements. The unit must be connected to proper electrical network, which is shown on the nameplate, through an omnipolar circuit-breaker. To assure the proper function of the refrigerator, please observe the following recommended.

1. To ensure the circulation, the unit should be kept at 2 cm, away from the wall.
2. Locate the unit away from direct sunlight. This will enable you to obtain the best performance and save energy.
3. Under no circumstances should the top grid be covered by any object. It will preclude the warm air from circulating.

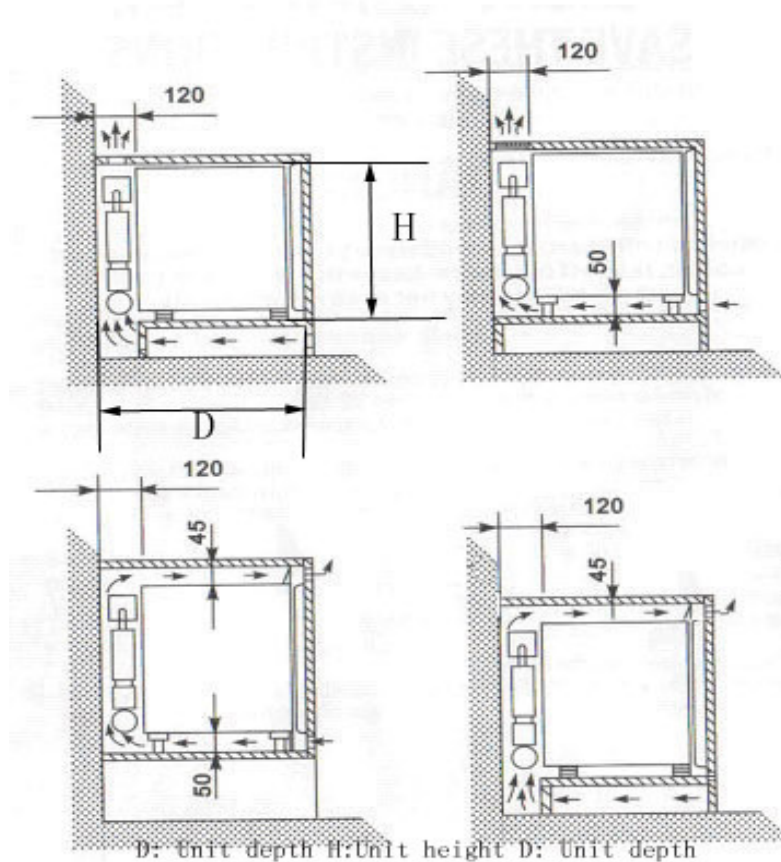

D: Unit depth H: Unit height D: Unit depth

Pls see nameplate for specified number

Installation Figure

PRODUCT PARTS AND FEATURES

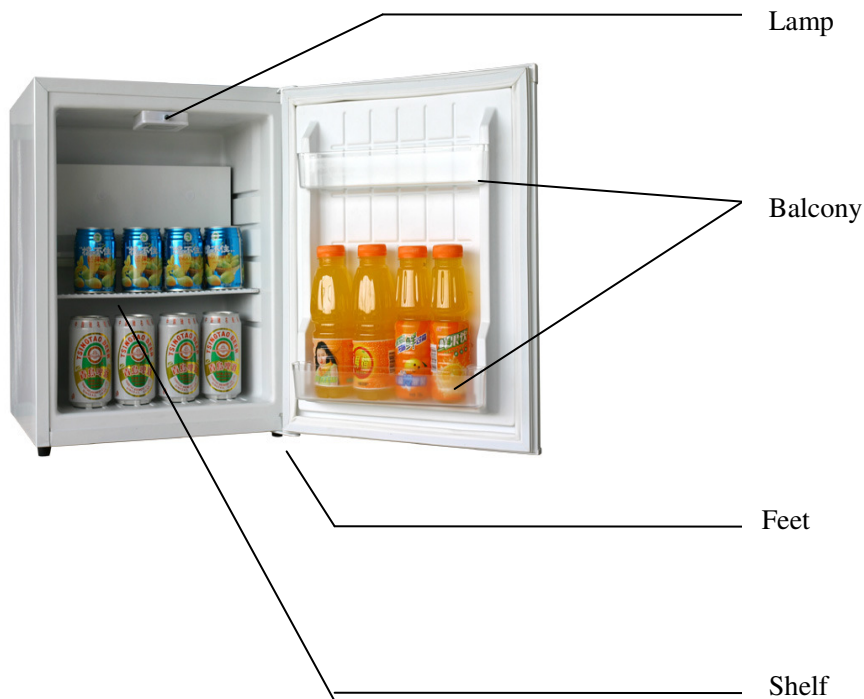

HOW TO OPERATE ABSORPTION REFRIGERATOR

1. Insert power plug into wall outlet
2. To adjust the temperature turn thermostat knob inside the cabinet.

Automatic Defrosting

Some models are with automatic defrosting system. For most models which are with manual defrosting system, you just turn the thermostat knob to zero position until the accumulated frost melts , then return to normal position.

Temperature Control



The inner temperature ranges from 0 to 6. You can turn the thermostat knob to have your desired temperature. Turn the knob clockwise, which the position varies from 1 to 6, you can get a lower temperature inside.

ABSORPTION REFRIGERATOR CARE AND CLEANING

Warning: To avoid electric shock always unplug your absorption refrigerator before cleaning. Ignoring this warning may result in injury.

General: Do not use harsh chemicals, abrasives, ammonia, chlorine bleach, concentrated detergents, solvents or metal scouring pads. SOME of these chemicals may dissolve, damage and/or discolor your absorption refrigerator.

- 1) Remove the contents of the appliance
- 2) Wipe the inside and outside surfaces with a damp cloth. The addition of vinegar to the water is good for the prevention of mold and fungus.
- 3) Wipe all parts thoroughly after the cleaning.

IMPORTANT:

When the absorption refrigerator is not in use it must be completely dry inside to avoid mold growth (if possible have the door open).

CIRCUIT DIAGRAM

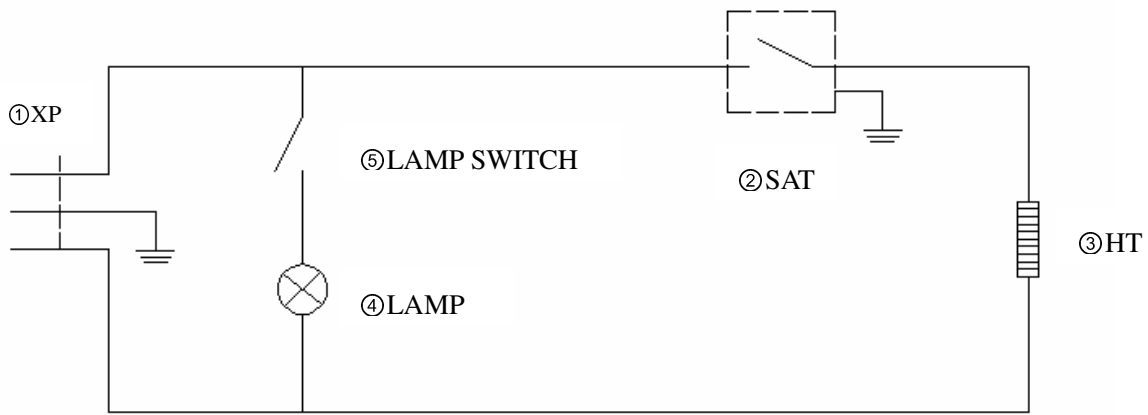

①XP Power Supply

②SAT Temperature Control

③HT Heating Tube

④LAMP

⑤LAMP SWITCH

DICHIARAZIONE DI CONFORMITA'
VITRIFRIGO S.r.l. con sede in via della Produzione 9, Fraz. Montecchio
61022 Vallefoglia (PU), Italia,
DICHARA

sotto la propria responsabilità che il frigorifero per mantenere fresche le bevande i cui dati sono riportati nell'etichetta sottostante ed alla quale questa dichiarazione si riferisce

E' CONFORME

ai requisiti essenziali di sicurezza previsti dalle direttive:
2006/95/CEE 2004/108/CEE.

DECLARATION OF CONFORMITY
VITRIFRIGO S.r.l. based in via della Produzione 9, Fraz. Montecchio
61022 Vallefoglia (PU), Italy,

hereby DECLARES,

under its sole responsibility, that the refrigerator used exclusively to keep drinks cold, as per the dataplate indicated below and to which this declaration refers,

COMPLIES WITH THE

basic safety requirements specified in EC directives:
2006/95/EC 2004/108/EC.

Vitri Alceste